

受付周りにスッと納まる、
コンパクトな処方箋受付機。

YS-PS-600C

小 型 処 方 箋 受 付 機

INFORMATION SYSTEM



本体幅を縮め、更にスマートに！ 受付周りの混雑を回避し、患者様に快適な空



.....
引換券を
おとりください。
.....

高性能かつコンパクト

機能性は保ちつつ、従来機よりコンパクトになったそのボディは、幅297mm×奥行269mm。限られたスペースに設置が可能です。

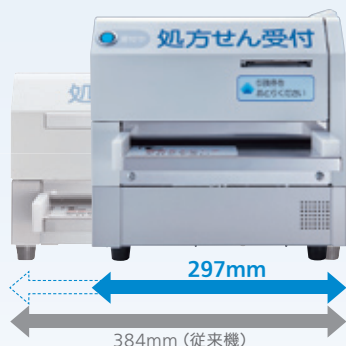

音声ガイド付

「引換券をおとりください（発行後）」*
「処方箋が詰まりました（処方箋詰まり時）」

*音声は5回流れても引換券を取らない場合はアラームでお知らせします。

バーコード印字

従来の処方箋へ受付Noを印字、引換券を発行する機能に加え、バーコード印字機能を搭載しました。処方箋・引換券にバーコード印字することで、今までの番号照会の手間を省き、バーコードを読ませることで間違いが無い情報を提供できると共に、ミスが発生させないシステムを構築しました。

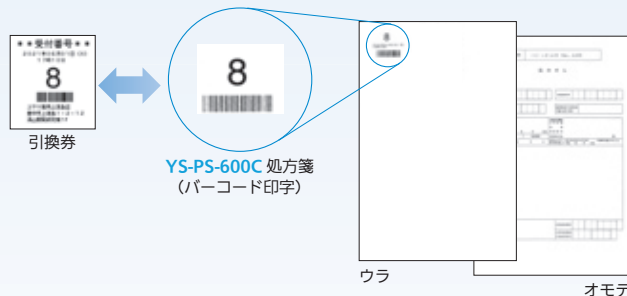

投薬順番表示システムY's VisionのiPod touch（オプション）で照合すると、窓口表示画面に自動呼出しができます。

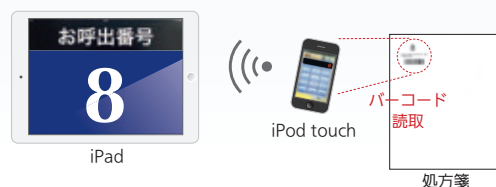

間を届けます。

システム構成 (イメージ)

親子連動機能によりYS-PS-600C同士を接続してコントロールPCから複数台を管理することが可能となりました。
(※最大親機1台子機4台まで接続可能)



設置・操作・取扱いの全てが、受付業務の確かなサポートへ繋がります。

液晶画面と操作キー

日時設定・再発行・受付番号の変更などの設定がキーボタンで簡単に行えます。また、紙切れ等のエラー発生時は液晶画面に表示するので、スムーズな対応を行えます。

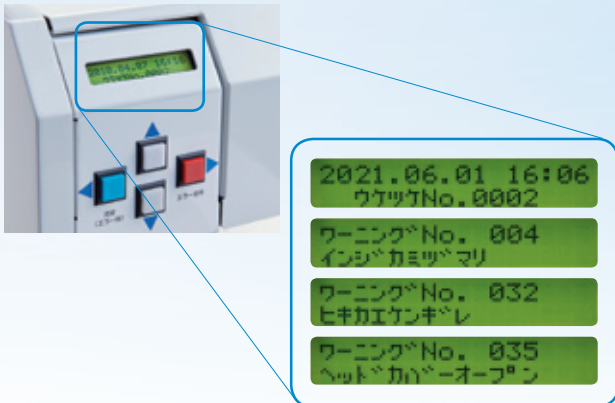

充実の安全性

紙詰まりや故障の発生、引換券の取り忘れの際は音声・アラームで告知します。また、引換券用紙が残り少なくなると残量報知機能で予め知らせるので交換時期の目安が立てられます。

オープンメンテナンス

オープンメンテナンス設計なので隔々にまで行き届いた清掃が行えます。万一の紙詰まりも簡単に取り出せます。



インクリボン・引換券ジャーナル紙の交換が簡単・便利に！

本体がフルオープンするので、インクリボンやジャーナル紙など毎日使用するものだからこそ、消耗品交換は簡単に行えるように設計しました。

■インクリボン
(ハーフマルチリボンカセットが標準となります。)

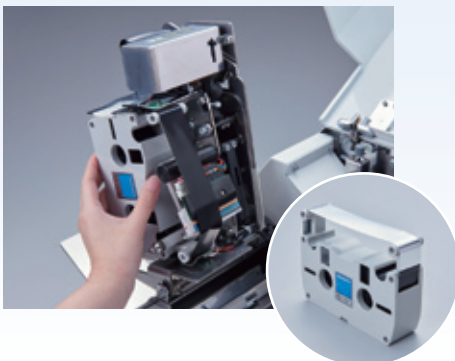

■引換券ジャーナル紙



仕様

寸法	幅 297 × 奥行 269 × 高さ 290mm
本体質量	約16kg
電源	AC100V ± 10% 50/60Hz
消費電力	140VA (MAX)
印字色	処方箋側：黒色 引換券側：黒色
処方箋サイズ	210mm (A4・最大) ~100mm (はがき・最小)
引換券サイズ	幅 58cm × 長さ 90mm ※引換券の内容によって異なります。
操作パネル	液晶ディスプレイ (16文字×2行)
印字内容	処方箋側：受付番号・受付日時・バーコード 引換券側：受付番号・受付日時・バーコード 待ち時間・薬局名・固定メッセージ
オプション	マルチリボンカセット (黒) フルマスク

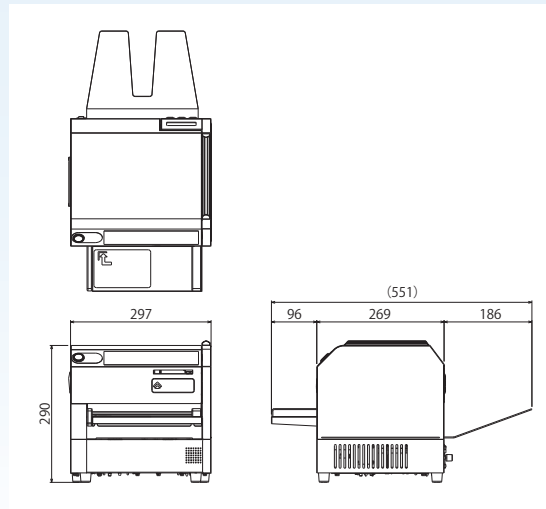

順番表示装置ラインアップ

■1窓タイプ順番表示装置 YS-A-A340



専用操作卓

■投薬順番表示システム Y's Vision



待合室用モニター表示例



操作画面イメージ

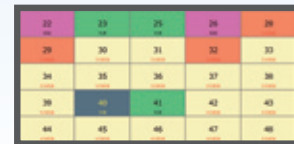

調剤室用モニター表示例

**SUSTAINABLE
DEVELOPMENT
GOALS**

YUYAMAのSDGsへの取り組み
これまで、これからも。

私たちYUYAMAは、SDGs達成に向け、
持続可能な社会実現を目指し、これからも
活動を続けていきます。

SDGs…持続可能な開発目標 (Sustainable Development Goals)。2015年9月の国連サミットにおいて採択された、2030年までに地球規模で解決すべき国際目標。17のゴール・169のターゲットから構成されています。



製造元 株式会社 湯山製薬所

発売元 株式会社 Y YAMA

大阪本社 | 〒561-0841 大阪府豊中市名神口1丁目4番30号
TEL.(06)6868-5155 (代) FAX.(06)6868-5154 (代)
東京本社 | 〒130-0012 東京都墨田区太平2丁目10番10号
TEL.(03)3829-9511 (代) FAX.(03)5611-2011 (代)

カタログの掲載内容は2021年8月現在のものです。
製品の改良のため仕様・デザインを予告なしに変更することがありますのでご了承ください。

ご購入に関するお問い合わせ・ご相談・お申し込みは下記へご一報ください。

ユヤマのホームページはこちら!!



世界各国のユーザー様の
活用事例はこちら!!



無償プレゼント実施中!

「開局でお手伝いできること」
「無菌製剤室を作ろう!」



ISO 9001
JQA-QM5424
(株)湯山製薬所