

Bの威力。

世界標準のクラスB準^{*}拋滅菌性能を携えた
国産初のオートクレーブ登場。

YS-A-C501B

※本製品はクラスB要件を満たすことを弊社内検証にて確認しておりますが、クラスB申請は行っておりません。

ヨーロッパ規格EN13060準拠^{※1}の
最高水準クラスB滅菌対応!

標準滅菌モードのほかに、
ロング滅菌モードも!

任意の日時指定で予約滅菌機能を装備!

定期交換部品寿命やメンテ時期の確認!

B&D、HELIXテストも
ワンタッチ!

直近10件の運転履歴確認
プリンタ接続で出力も可!

18cm丸カスト×2個対応!
角カスト、バスケット滅菌も!

不使用時の待機電力を抑制する
エコモード機能搭載!

クラスB準拠^{※1}の ユヤマ 高压蒸気滅菌器

日本以上に厳しい要件が定められているヨーロッパの小型高压蒸気滅菌器規格の「EN13060」。この「EN13060」で最高ランクの「クラスB」は、あらゆる器具等を滅菌できるものです。

日本国内の小型滅菌器市場で高いシェアを誇るユヤマが満を持してお贈りするクラスB準拠^{※1}オートクレーブ、それが「ユヤマ クレーブC501B」なのです。



EN13060規格クラスB準拠^{※1}

ユヤマクレーブC501Bは、小型高压蒸気滅菌器のヨーロッパ規格EN13060で、「あらゆる種類の滅菌物(固形、包装、多孔性、中空のある物)を完全に滅菌できる」最高水準のクラスB準拠^{※1}のオートクレーブ。出血の多い外科、歯科インプラント治療などでは滅菌バッグで包装された器具なども確実に滅菌できるこのクラスBタイプを利用するのがより安全。滅菌モードは、標準の134℃・4分、121℃・20分の他に、134℃・18分のロングモード、乾燥温度をおさえた低温乾燥モードも備えていますので、被滅菌物に応じて選択いただけます。



クラスBオートクレーブの滅菌性能

クラスB 医科の水準の滅菌。固形、多孔性、中空、非包装、包装、一重、二重包装

クラスS メーカーによっては特定された製品の滅菌のみ

クラスN 裸の固形物滅菌のみ、滅菌後すぐに使用のこと(輸送、保管不可)

クラスBオートクレーブでは、滅菌前にチャンバー内の滞留空気を吸引して真空状態と加圧蒸気の注入を繰り返す(プレバキューム方式)ことで、従来の高压蒸気滅菌器では滅菌できなかったチューブなどの中空品内部の空気を抜き取ったり、衣類などの多孔品のほか様々な形状物など、あらゆる器材等の滅菌が可能です。また従来の滅菌器とは異なり、給水には精製水や蒸留水、水道水の場合は純水化したものを使用します。

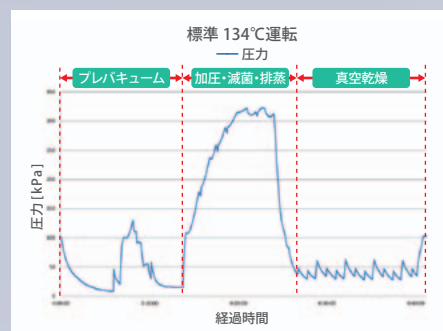

※1 本製品はクラスB要件を満たすことを弊社内検証にて確認しておりますが、クラスB申請は行っておりません。

通常運転モード

3つの滅菌モードですぐさまスタート!

滅菌物に応じて3種の滅菌モードを選択いただけます。
「再乾燥」ボタンで乾燥工程のみを5~30分で行うことができます。

運転モード
選択



コース	滅菌温度	滅菌時間	乾燥時間	トータル時間
標準134℃	134℃	4分	14分10秒	約50~55分
標準121℃	121℃	20分	27分	約75~80分
ロング134℃	134℃	18分	14分10秒	約60~70分
低温乾燥	121℃	20分	10分	約63~68分
再乾燥	—	—	5~30分	5~30分

※再乾燥コースは乾燥のみの運転です。滅菌は行いません。
※トータル運転時間は常温で運転した場合の時間です。
設置環境や被滅菌物量によって時間は変動します。

滅菌工程
表示



運転中は「真空」「加熱」「滅菌」「排蒸」「乾燥」「完了」の各工程・運転状況と完了までの時間を表示します。

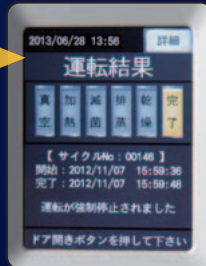

予約滅菌
設定



完了時間を入力して予約滅菌を行うことができます。

追加乾燥
設定

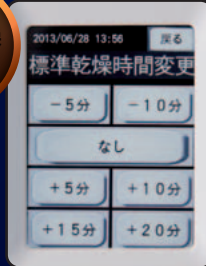

各モードの標準乾燥時間をワンタッチで簡単に延長・短縮できます。

カラー液晶 & 大型ボタン!!

視認性に優れたカラー液晶タッチパネルを採用。頻用する「スタート」、「ストップ」、「ドア開き」は独立の大型ボタンを配備!



予熱動作やファンを停止させて待機消費電力を抑制するECOモード機能搭載!

メンテナンスモード

消耗品
確認

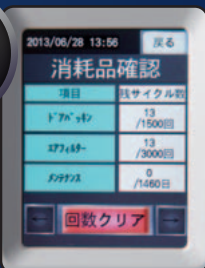

定期交換部品の
寿命確認がひと目で!

ドアパッキン、エアフィルターといった定期交換部品の交換時期、メンテナンス実施時期を確認できます。消耗品交換・メンテ時期に近づくると残サイクル部が黄色に、超過すると赤色で表示され、動作前にもワーニング表示でお知らせします。

テスト
運転

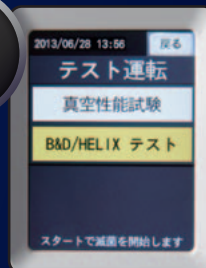

「B&Dテスト」
「HELIXテスト」も
簡単に行っていただけます。

クラスBオートクレーブの滅菌性能を確認するための「HELIXテスト」、滅菌前に毎日実施することが望ましいとされている「Bowie & Dickテスト」も、温度・時間設定不要でワンタッチスタートできます。

運転履歴

運転履歴確認、オプションプリンターで印字出力も可能!

直近10件分の運転内容がモニタ画面上で確認できます。
オプションのジャーナルプリンタ接続で運転記録を印刷することも可能です。

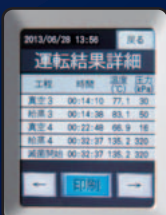
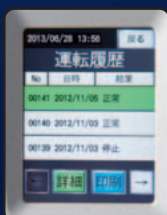

ジャーナルプリンタ(左)と印字例(右)



仕 様

品名	小型包装品用高圧蒸気滅菌器
型式	YS-A-C501B
電源電圧	AC200V±10% 50/60Hz
消費電力	2.2kVA
外形寸法	幅430×奥行525×高さ408mm
チャンパー寸法	直径246×奥行360mm(入口直径216mm)
内容量	約16.5リットル
乾燥質量	約50kg
滅菌温度	134℃、121℃
滅菌時間	134℃：4分(標準)／18分(ロングモード)、121℃：20分
乾燥時間	134℃：14分10秒、121℃：27分(標準)／10分(低温乾燥)
安全弁吹出圧力	0.24MPa
最高出力	0.22MPa
給水タンク容量	約2リットル
被滅菌物重量	4.5kg以下(ただし、チャンパー容量の70%以下)
安全装置	過熱防止パイメタル、過熱防止サーミスタ、圧力安全弁、 ドアインターロック、漏電ブレーカー、電流ヒューズ
医療機器クラス分類	クラスII(特定保守管理医療機器)
EMC適合	JIS C 1806-1:2010に適合
薬事認証番号	225AABZX00058000
付属品	トレーラック、トレー台(スノコ)、トレー、トレー取っ手、水受皿、エアフィルター、排水ホース
オプション(別売品)	ボックス架台、角カスト、丸カスト、バスケット、カートリッジ純水器、滅菌コンテナ、 コンテナラック、ジャーナルプリンター、背面排気カバー、背面排水口
騒音レベル	75dB(A(最大値))

外形寸法

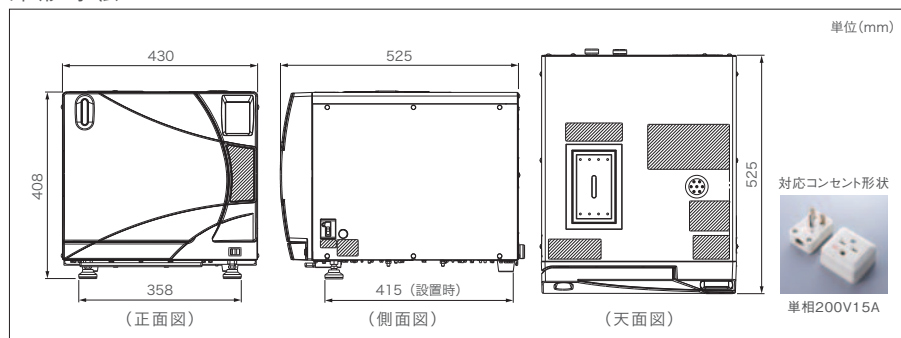

〈 注 意 〉
 ●本機は、高度1200m以下の水平で安定した場所に設置し、屋外や水のかかる場所、直射日光の当たる場所や高温となる場所、熱のこもる場所への設置は故障の原因となりますので避けてください。 ●本機の設置に際しては、背面および左右の壁面から15cm以上離して設置してください。また、本機上部には100cm以上の空間を設けるようにしてください。 ●電源はAC200V・15A以上の専用コンセントを使用し、アースを接続してください。 ●その他、安全にお使いいただくために、取扱説明書をよくお読みになった上でご使用ください。

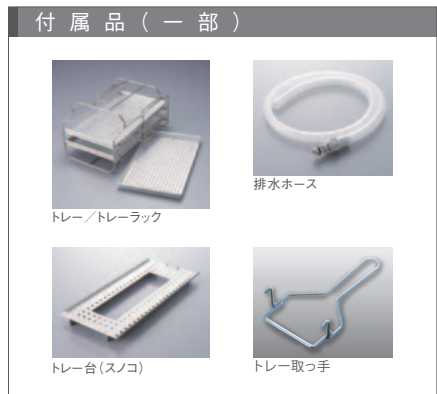

SUSTAINABLE DEVELOPMENT GOALS

YUYAMAのSDGsへの取り組み
 これまでも、これからも。

私たちYUYAMAは、SDGs達成に向け、持続可能な社会実現を目指し、これからも活動を続けていきます。

SDGs…持続可能な開発目標(Sustainable Development Goals)。2015年9月の国連サミットにおいて採択された、2030年までに地球規模で解決すべき国際目標。17のゴール・169のターゲットから構成されています。



製造販売者 **湯山製作所** 株式会社 販売業者 **ユヤマ** 株式会社

大阪本社 | 〒561-0841 大阪府豊中市名神口1丁目4番30号
 TEL.(06)6868-5155(代) FAX.(06)6868-5154(代)
 東京本社 | 〒130-0012 東京都墨田区太平2丁目10番10号
 TEL.(03)3829-9511(代) FAX.(03)5611-2011(代)
 [医療機器製造販売許可番号]27B2X00001 [医療機器製造業許可番号]27BZ200564本社工場

カタログの掲載内容は2021年8月現在のものです。
 製品の改良のため仕様・デザインを予告なしに変更することがありますのでご了承ください。

ご購入に関するお問い合わせ・ご相談・お申し込みは下記へご一報ください。

ユヤマのホームページはこちら!!

無償プレゼント実施中!
 「開局でお手伝いできること」
 「無菌製剤室を作ろう!」



世界各国のユーザー様の活用事例はこちら!!

